



QUICK START GUIDE

BAR 9.1 TRUE WIRELESS SURROUND WITH DOLBY ATMOS®





- EN** Before using this product, read the safety sheet carefully.
- DA** Læs sikkerhedsarket omhyggeligt, før du bruger dette produkt.
- DE** Lies vor der Verwendung dieses Produkts das Sicherheitsdatenblatt sorgfältig durch.
- ES** Antes de usar este producto, lee la hoja de seguridad atentamente.
- FI** Lue käyttöturvallisuustiedote huolellisesti ennen tuotteen käyttöä.
- FR** Avant d'utiliser ce produit, lisez attentivement la fiche de sécurité.
- IT** Prima di utilizzare questo prodotto, leggere attentamente la scheda di sicurezza.
- NL** Lees het veiligheidsblad voordat u dit product gebruikt.
- NO** Før du bruker dette produktet, må du lese sikkerhetsbladet nøye.
- PL** Przed użyciem produktu, przeczytaj uważnie arkusz dot. bezpieczeństwa.
- PT** Antes de usar este produto, leia cuidadosamente as instruções de segurança.
- RU** Перед использованием изделия внимательно прочитайте инструкцию по безопасности.
- SV** Läs säkerhetsbladet noggrant innan du använder produkten.
- SK** Pred použitím tohto výrobku si pozorne prečítajte bezpečnostný hárok.
- PT-BR** Antes de usar o produto, leia cuidadosamente esta ficha de segurança.
- ES-MX** Antes de usar este producto, lea la hoja de seguridad con atención.
- KO** 제품을 사용하기 전에 안전 관련 주의사항을 자세히 읽으십시오.
- ZH-TW** 在使用本產品前，請仔細閱讀安全說明書。
- ID** Sebelum menggunakan produk ini, bacalah lembar panduan keselamatan dengan cermat.

قبل استخدام هذا المنتج، اقرأ صحيفة بيانات السلامة بعناية. **AR**



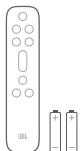
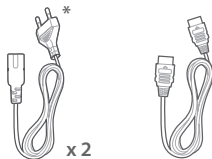
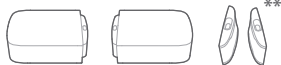

(AAA)



- EN** * Power cord quantity and plug type vary by regions. ** For some regions only.
- DA** * Strømledningens længde og stiktype varierer efter region. ** Kun for visse regioner.
- DE** * Anzahl und Steckertyp des Netzkabels weichen je nach Region ab. ** Nur für einige Regionen.
- ES** * El número y el tipo de cables de alimentación puede variar según la región. ** Solo en algunas regiones.
- FI** * Virtajohtojen määrä ja liitäntätyyppi vaihtelevat alueittain. ** Koskee vain tietyttä alueita.
- FR** * Le nombre de cordons secteur et les types des prises varient selon les régions. ** Pour certaines régions seulement.
- IT** * Il numero dei cavi di alimentazione e il tipo di spina variano da regione a regione. ** Solo per alcune regioni.
- NL** * Aantal netsnoeren en type stekker is afhankelijk van de regio. ** Alleen voor bepaalde regio's.
- NO** * Antall strømkabler og kontakter varierer mellom områder. ** Kun i enkelte regioner.
- PL** * Ilość przewodów zasilających i rodzaj wtyczki różnią się w zależności od regionu. ** Tylko dla niektórych regionów.
- PT** * Os cabos de alimentação e o tipo de tomada variam de região para região. ** Apenas para algumas regiões.
- RU** * Длина шнура питания и тип вилки зависит от региона. ** Не для всех регионов.
- SV** * Antalet strömkablar och kontakttyp varierar i olika regioner. ** Endast för vissa regioner.
- SK** * Špecifická napájacieho kábla a typ zástrčky sa líšia podľa regiónov. ** Iba pre niektoré regióny.
- PT-BR** * O cabo de alimentação e o tipo de tomada variam de região para região. ** Somente em algumas regiões.
- ES-MX** * La cantidad de cables de alimentación y el tipo de enchufe varía según la región. ** Solo para algunas regiones.
- KO** * 전원 코드 수량 및 플러그 유형은 지역별로 다릅니다. ** 일부 지역만 해당됩니다.
- ZH-TW** * 電源線數量和插頭類型因區域而異。 ** 僅適用於部份地區。
- ID** * Jumlah kabel daya dan jenis steker berbeda-beda tergantung wilayah. ** Hanya untuk sebagian wilayah.

* تختلف كمية كبل الطاقة ونوع القابس حسب المناطق. ** لبعض المناطق فقط. **AR**

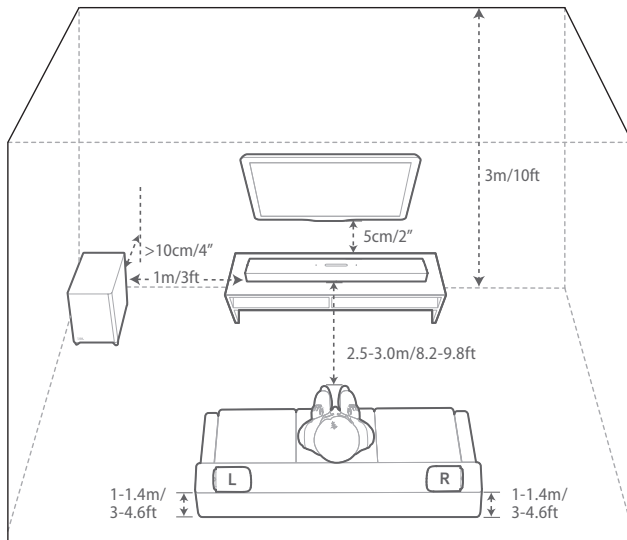



(A)

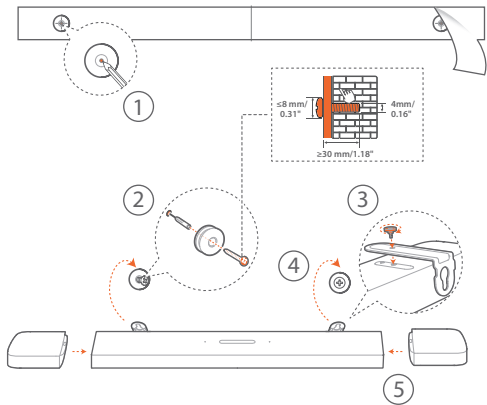

(B)

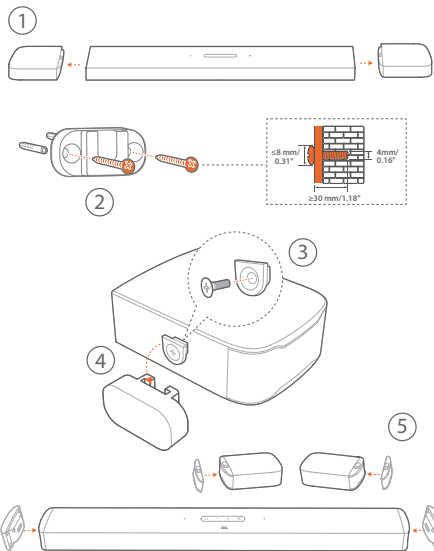



- EN** To move the soundbar, first remove the two detachable speakers to avoid accidental damage.
- DA** Hvis du ønsker at flytte soundbaren, skal du først fjerne de to aftagelige højttalere for at undgå utilsigtede skader.
- DE** Entferne zuerst die beiden abnehmbaren Lautsprecher, um unbeabsichtigte Schäden zu vermeiden, bevor die Soundbar transportiert wird.
- ES** Para cambiar la barra de sonido de lugar, quita primero los dos altavoces desmontables para evitar daños por accidente.
- FI** Vaihtaessasi soundbarin paikkaa, irrota ensin kaksi irrotettavaa kaiutinta välttääksesi mahdolliset vauriot.
- FR** Pour déplacer la barre de son, retirez d'abord les deux enceintes détachables afin d'éviter tout dommage accidentel.
- IT** Per spostare la soundbar, innanzitutto rimuovere i due diffusori staccabili per evitare danni accidentali.
- NL** Verwijder eerst de twee afneembare luidsprekers voordat je de soundbar verplaatst, om eventuele schade te voorkomen.
- NO** Du kan flytte lydplanen ved å først fjerne de to avtagbare høyttalere, for å hindre at de skades.
- PL** Aby zmienić lokalizację soundbara, najpierw zdejmij dwa odłączane głośniki w celu uniknięcia przypadkowych uszkodzeń.
- PT** Para transportar a barra de som, remova as duas colunas amovíveis para evitar danos acidentais.

- RU** При перемещении звуковой панели сначала отсоедините два съемных динамика, чтобы избежать их случайного повреждения.
- SV** Om du ska flytta på soundbaren bör du först ta loss de två avtagbara högtalarna för att undvika att något skadas.
- SK** Ak chcete premiestniť soundbar, najprv odstráňte dva odnímateľné reproduktory, aby ste zabránili náhodnému poškodeniu.
- PT-BR** Antes de mudar a soundbar de lugar, retire as duas caixas de som destacáveis para evitar acidentes que possam danificá-las.
- ES-MX** Para reubicar la barra de sonido, primero retire los dos altavoces desmontables para evitar daños accidentales.
- KO** 사운드바 위치를 변경하려면 먼저 탈착식 스피커 두 개를 제거하여 예기치 못한 손상을 방지하십시오.
- ZH-TW** 如欲調整條形音箱的位置，請先卸下兩個可拆分喇叭以免發生意外損壞。
- ID** Untuk memindahkan soundbar, hal pertama yang perlu dilakukan adalah mencabut dua speaker yang dapat dilepas untuk menghindari kerusakan yang tidak disengaja.

AR لتغيير مكان العارضة الصوتية، قم أولاً بإزالة السماعتين القابلتين للفصل لتجنب تلفهما دون قصد.





TV (HDMI ARC)

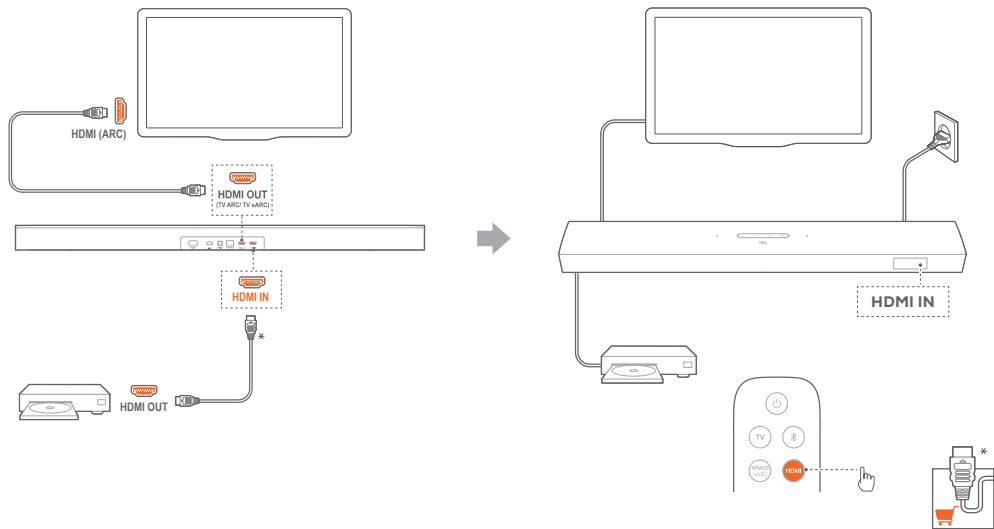



TV (HDMI eARC)

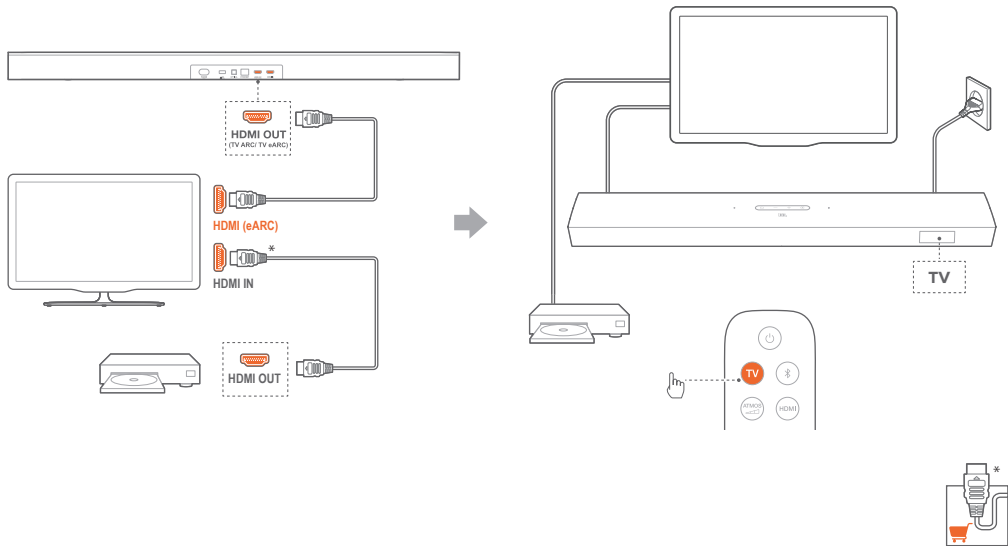

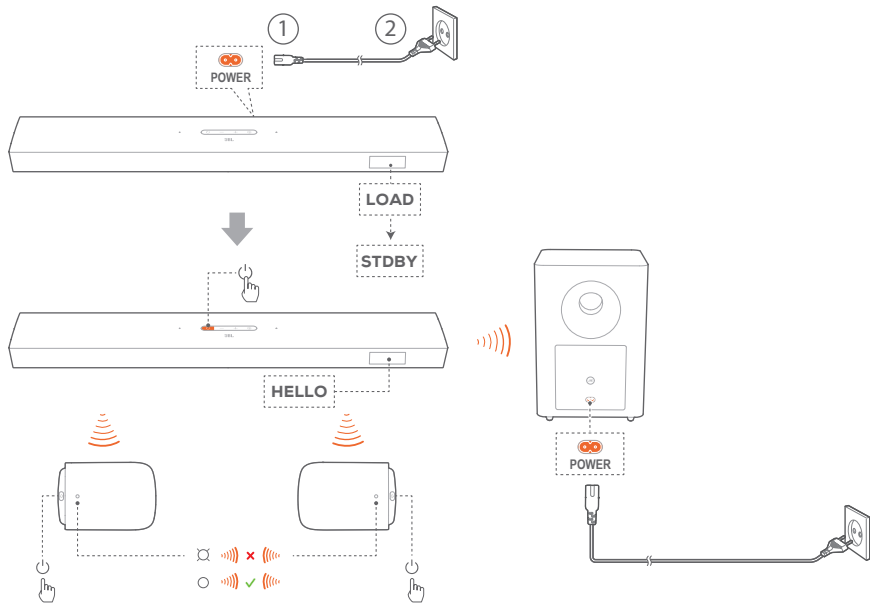

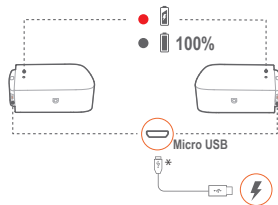
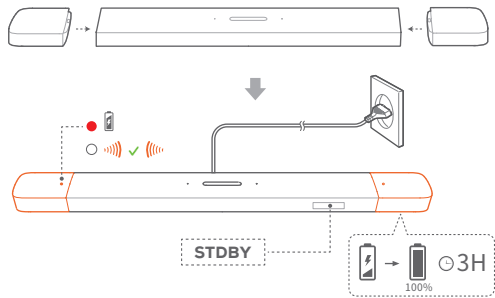
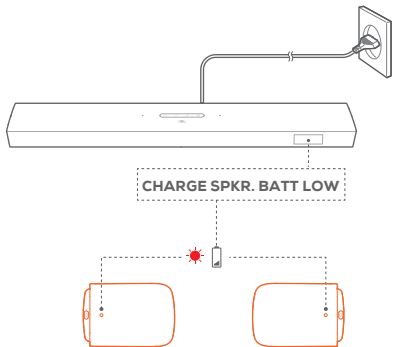



- EN** The soundbar will pair with the two detachable speakers and the subwoofer automatically when they are powered on.
- DA** Soundbaren kobles automatisk sammen med de to aftagelige højttalere og subwooferen, når de er tændt.
- DE** Die Soundbar wird automatisch mit den zwei abnehmbaren Lautsprechern und dem Subwoofer gekoppelt, wenn diese eingeschaltet werden.
- ES** La barra de sonido se emparejará con los dos altavoces desmontables y el subwoofer automáticamente en cuanto se enciendan.
- FI** Soundbar muodostaa kahden irrotettavan kaiuttimen sekä subwooferin kanssa laiteparin automaattisesti, kun ne kytketään päälle.
- FR** La barre de son se jumellera automatiquement avec les deux enceintes détachables et le caisson de basses lors de leur allumage.
- IT** La soundbar si abbinerà automaticamente con i due altoparlanti staccabili ed il subwoofer quando sono accesi.
- NL** De soundbar maakt automatisch verbinding met de twee afneembare luidsprekers en de subwoofer wanneer deze worden ingeschakeld.
- NO** Lydplanken vil pare de to løse høyttalerne og basshøyttaleren automatisk når de er slått på.
- PL** Soundbar zostanie automatycznie sparowany z dwoma odłączanymi głośnikami oraz subwooferem po włączeniu ich zasilania.
- PT** A barra de som irá emparelhar automaticamente com os dois altifalantes amovíveis e o subwoofer quando são ligados.
- RU** Звуковая панель автоматически установит сопряжение с двумя съёмными колонками и сабвуфером при их включении.
- SV** Soundbaren kommer att kopplas ihop med de två löstagbara högtalarna och subwoofern automatiskt när de slås på.
- SK** Soundbar sa po zapnutí automaticky spáruje s dvoma odpojiteľnými reproduktormi a subwooferom.
- PT-BR** A soundbar se emparelha automaticamente com as caixas de som destacáveis e o subwoofer quando eles são ligados.
- ES-MX** La barra de sonido se sincronizará con los dos altavoces desmontables y el altavoz de graves automáticamente al encenderse.
- KO** 두 개의 탈착식 스피커와 서브우퍼의 전원이 들어오면 사운드바는 해당 장치와 자동으로 페어링됩니다.
- ZH-TW** 兩個可拆分喇叭及重低音喇叭通電時，條形音箱將自動與它們配對。
- ID** Soundbar akan berpasangan secara otomatis dengan dua speaker yang dapat dilepas dan subwoofer saat ketiganya dihidupkan.
- AR** اشحن السماعتين القابلتين للفصل في الوقت المناسب لضمان وجود طاقة كافية في البطارية.

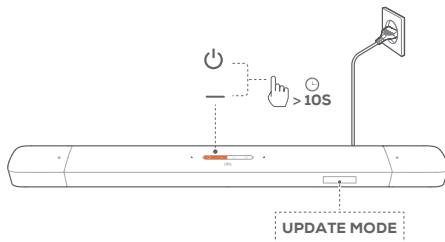
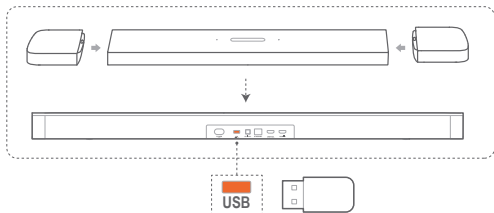

EN For software upgrade. USB playback is available in the US version only.

DA Til softwareopgradering. USB-afspilning understøttes kun i den amerikanske version.

DE Für Software-Upgrade. Die USB-Wiedergabe ist nur in der US-Version verfügbar.

ES Para actualizar el software. La reproducción mediante USB solo está disponible en la versión para EE. UU.



- FI** Ohjelmistopäivitystä varten. USB-toisto on saatavilla vain Yhdysvaltain versiossa.
- FR** Pour les mises à jour logicielles. La lecture USB est disponible uniquement dans la version américaine.
- IT** Per l'aggiornamento del software. La riproduzione da USB è disponibile solo nella versione USA.
- NL** Voor software-upgrade. USB-weergave is alleen met de VS-versie beschikbaar.
- NO** For programvareoppgradering. USB-avspilling er kun tilgjengelig i den amerikanske versjonen.
- PL** Do aktualizacji oprogramowania. Odtwarzanie z urządzenia USB jest dostępne tylko w wersji przeznaczonej dla USA.
- PT** Para atualização de software. A entrada de sinal via USB está disponível apenas na versão fabricada para os EUA.
- RU** Для обновления ПО. Воспроизведение с USB доступно только в версии для США.
- SV** För uppgradering av programvara. USB-uppspelning finns bara i USA-versionen.
- SK** Pre aktualizáciu softvéru. Prehrávanie cez USB je dostupné len vo verzii pre USA.
- PT-BR** Para atualizações de software. A entrada USB está disponível apenas nas versões para os EUA.
- ES-MX** Para actualización de software. La reproducción por USB está disponible solo en la versión para los EE. UU.
- KO** 소프트웨어 업그레이드용. USB 재생은 미국 버전에만 제공됩니다.
- ZH-TW** 對於軟體升級。USB 播放僅在美國版本下可用。
- ID** Untuk pemutakhiran perangkat lunak. Pemutaran USB hanya tersedia di versi AS.

AR لترقية البرامج. يتوفر التشغيل عبر منفذ USB في إصدار الولايات المتحدة فقط.



①

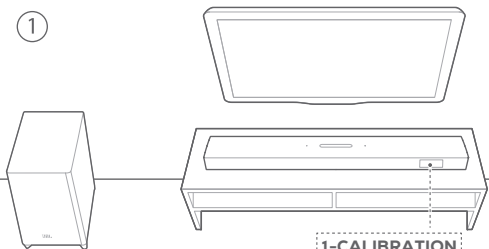

1-CALIBRATION

1-DONE

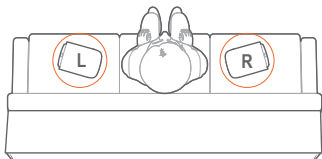

②

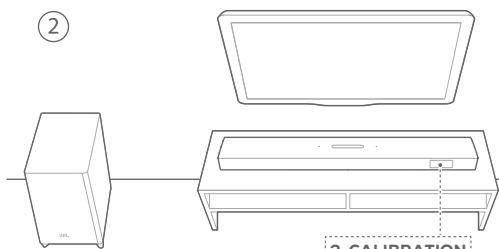

2-CALIBRATION

2-DONE

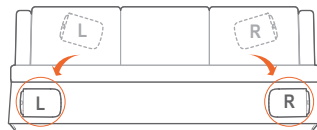

DOLBY ATMOS® / DTS:X®

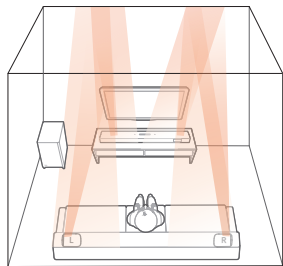

LOW

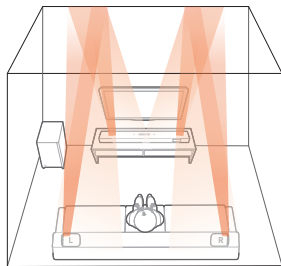

MID

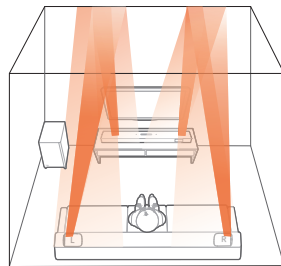

HIGH



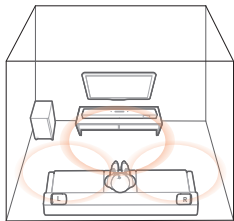

LOW

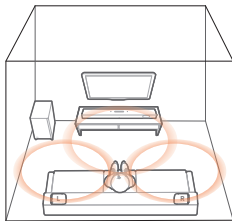

MID

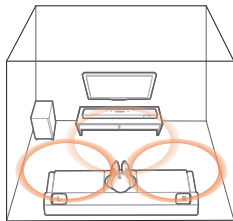

HIGH

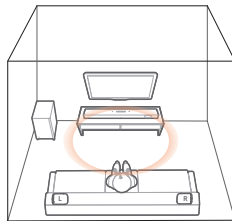

MUTED REAR SPKR



X 1



>3S

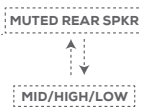

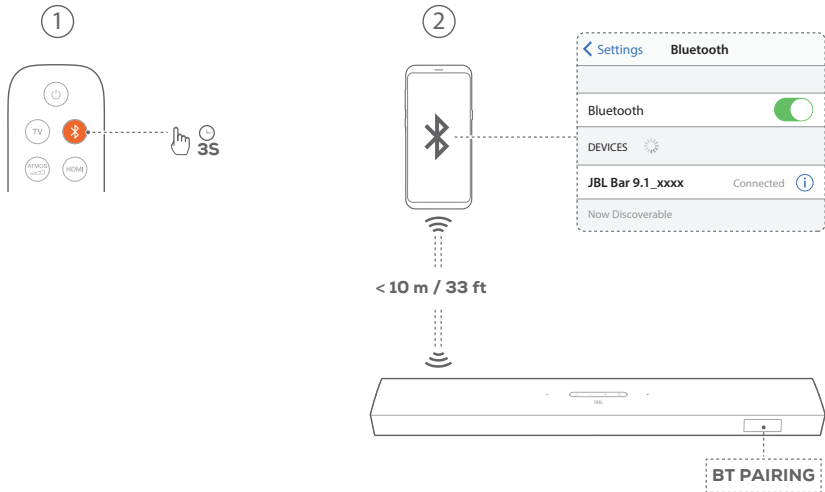

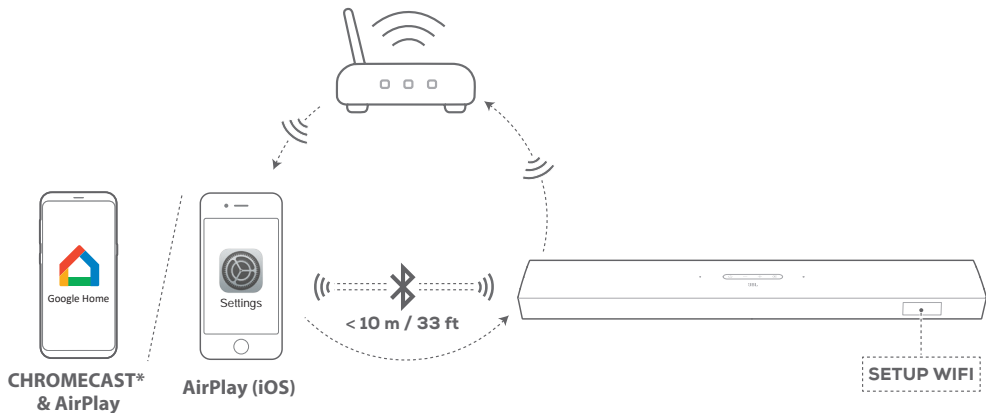

EN * Some features require subscriptions or services not available in all countries.

DA * Nogle funktioner kræver abonnemeter eller tjenester, der ikke er tilgængelige i alle lande.



- DE** * Einige Funktionen erfordern Abonnements oder Dienste, die nicht in allen Ländern verfügbar sind.
- ES** * Algunas funciones requieren suscripciones o servicios que no están disponibles en todos los países.
- FI** * Jotkin ominaisuudet edellyttävät tilauksia tai palveluja, joita ei ole saatavana kaikissa maissa.
- FR** * Certaines fonctionnalités nécessitent des abonnements ou des services non disponibles dans tous les pays.
- IT** * Alcune funzioni richiedono abbonamenti o servizi non disponibili in tutti i paesi.
- NL** * Voor sommige functies zijn abonnementen of diensten vereist die niet in alle landen beschikbaar zijn.
- NO** * Enkelte funksjoner krever abonnement eller tjenester som ikke er tilgjengelige i alle land.
- PL** * Niektóre funkcje wymagają subskrypcji lub nie są dostępne we wszystkich krajach.
- PT** * Algumas características requerem subscrições ou os serviços não estão disponíveis em todos os países.
- RU** * Некоторые функции доступны только по подписке, предоставление услуг доступно не во всех странах.
- SV** * Vissa funktioner kräver abonnemang eller tjänster som inte finns i alla länder.
- SK** * Niektoré funkcie si vyžadujú predplatné alebo služby nebudú dostupné vo všetkých krajinách.
- PT-BR** * Alguns recursos dependem de assinaturas e alguns serviços podem não estar disponíveis em todos os países.
- ES-MX** * Algunas funciones requieren suscripciones o servicios que no están disponibles en todos los países.
- KO** * 일부 기능은 구독이 필요하거나 일부 국가에서 사용 불가능한 서비스가 있습니다.
- ZH-TW** * 某些功能需要部份國家/地區不提供的訂閱或服務。
- ID** * Beberapa fitur memerlukan langganan atau layanan yang hanya tersedia di beberapa negara.
- AR** * تتطلب بعض الميزات اشتراكات أو خدمات غير متوفرة في جميع البلدان.



CHROMECAST & AirPlay



- EN** On an Android or iOS device, add the soundbar to your home Wi-Fi network through the Google Home app. Follow the app instructions to complete setup.
- DA** På en Android- eller iOS-enhed skal du tilføje soundbaren til dit Wi-Fi-netværk via Google Home-appen. Følg app-instruktionerne for at afslutte opsætningen.
- DE** Füge die Soundbar auf einem Android- oder iOS-Gerät über die Google Home App zu deinem Heim-WLAN-Netzwerk hinzu. Folge den Anweisungen der App zum Fertigstellen der Einrichtung.
- ES** En un dispositivo Android o iOS, añade la barra de sonido a la red Wi-Fi doméstica mediante la aplicación Google Home. Sigue las instrucciones de la aplicación para completar la configuración.
- FI** Lisää soundbar kotisi langattomaan verkkoon Android- tai iOS-laitteessa Google Home -sovelluksen kautta. Noudata sovelluksen ohjeita suorittaaksesi asennuksen loppuun.

- FR** Sur un appareil Android ou iOS, ajoutez la barre de son au réseau Wi-Fi de votre domicile via l'application Google Home. Suivez les instructions de l'application pour terminer la configuration.
- IT** Su un dispositivo Android o iOS, aggiungi la soundbar alla tua rete Wi-Fi domestica utilizzando l'app Google Home. Segui le istruzioni che compariranno nell'app per completare l'installazione.
- NL** Op een Android- of iOS-apparaat voeg je de soundbar toe aan het wi-fi-thuisnetwerk via de Google Home-app. Volg de instructies in de app om de installatie te voltooien.
- NO** Legg lydplanken til hjemmets Wi-Fi-nettverk på Android- eller iOS-enhet, ved hjelp av appen Google Home. Følg instruksjonene i appen for å fullføre oppsettet.
- PL** Na urządzeniu z systemem Android lub iOS dodaj soundbar do sieci domowej Wi-Fi za pomocą aplikacji Google Home. Aby przeprowadzić konfigurację, postępuj zgodnie z instrukcjami aplikacji.
- PT** No seu dispositivo Android ou iOS, adicione a barra de som à sua rede Wi-Fi doméstica. Siga as instruções da aplicação para concluir a configuração.
- RU** На устройстве Android или iOS добавьте звуковую панель в свою домашнюю Wi-Fi-сеть через приложение Google Home. Выполняйте указания в приложении для завершения настройки.
- SV** På Android- eller iOS-enhet lägger du till soundbaren i ditt Wi-Fi-nätverk med Google Home-appen. Följ instruktionerna i appen för att slutföra installationen.
- SK** Na zariadení s Androidom alebo iOS pridajte soundbar do vašej domácej siete Wi-Fi prostredníctvom aplikácie Google Home. Dokončite nastavenie podľa pokynov v aplikácii.
- PT-BR** Usando um dispositivo Android ou iOS, adicione a soundbar à sua rede Wi-Fi doméstica usando o aplicativo Google Home. Siga as instruções no aplicativo para configurar a soundbar.
- ES-MX** En el dispositivo Android o iOS, agregue la barra de sonido a la red Wi-Fi doméstica a través de la aplicación Google Home. Siga las instrucciones de la aplicación para completar la configuración.
- KO** Android 또는 iOS 장치에서 Google Home 앱을 통해 사운드바를 홈 Wi-Fi 네트워크에 추가합니다. 앱의 지침에 따라 설정을 완료합니다.
- ZH-TW** 在 Android 或 iOS 裝置上，透過 Google Home 應用程式將條形音箱新增至家用 Wi-Fi 網路。遵循應用程式說明完成設定。
- ID** Pada perangkat Android atau iOS, tambahkan soundbar ke jaringan Wi-Fi rumah Anda melalui aplikasi Google Home. Ikuti petunjuk aplikasi untuk menyelesaikan pengaturan.
- AR** الغياره على جهاز أندرويد أو iOS، أضيف العازة الصوتية إلى شبكة الواي فاي المنزلية من خلال تطبيق Google Home. اتبع تعليمات التطبيق لإكمال الإعداد.



AirPlay (iOS)

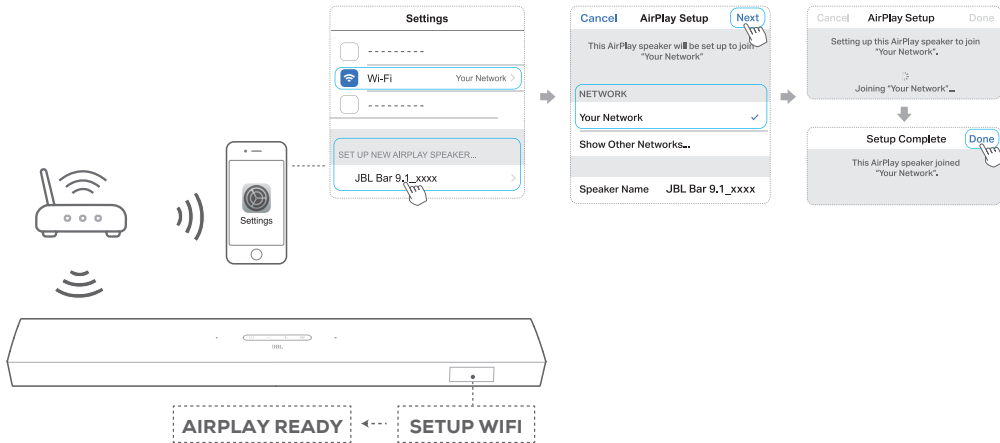



EN For AirPlay only users, skip the Google Home app. On an iOS device, add the soundbar to your home Wi-Fi network through the AirPlay speaker setup. Follow the onscreen instructions to complete setup.

DA Kun til AirPlay-brugere, spring Google Home-appen over. På en iOS-enhed skal du tilføje soundbaren til dit hjemms wi-fi-netværk via AirPlay-højttaleralersætningen. Følg instruktionerne på skærmen for at afslutte opsætningen.

DE Überspringe als AirPlay-Benutzer die Google Home App. Füge die Soundbar auf einem iOS-Gerät über die AirPlay-Lautsprechereinrichtung zu deinem Heim-WLAN-Netzwerk hinzu. Folge den Anweisungen auf dem Bildschirm zum Fertigstellen der Einrichtung.

ES En el caso de los usuarios de AirPlay solamente, omite la aplicación Google Home. En un dispositivo iOS, añada la barra de sonido a la red Wi-Fi doméstica mediante la configuración de altavoces de AirPlay. Sigue las instrucciones en la pantalla para completar la configuración.

FI Vain AirPlay käyttäjille, ohita Google Home -sovellus. Lisää soundbar kotisi langattomaan verkkoon iOS-laitteessa AirPlay-kaiutinasetuksien kautta. Noudata näytön ohjeita suorittaaksesi asennuksen loppuun.

FR Pour les utilisateurs AirPlay uniquement, ignorez l'application Google Home. Sur un appareil iOS, ajoutez la barre de son au réseau Wi-Fi de votre domicile via la configuration d'enceinte AirPlay. Suivez les instructions à l'écran pour terminer la configuration.

IT Per i soli utenti AirPlay, saltare l'app Google Home. Su un dispositivo iOS, aggiungi la soundbar alla tua rete Wi-Fi domestica utilizzando la configurazione diffusori di AirPlay. Segui le istruzioni che compariranno per completare l'installazione.

NL Alleen voor AirPlay gebruikers: ga naar de Google Home app. Op een iOS-apparaat voeg je de soundbar toe aan het wi-fi-thuisnetwerk via de AirPlay luidspreker-setup. Volg de instructies op het scherm om de installatie te voltooien.

NO Kun for brukere av AirPlay, hopp over appen Google Hjem. Legg lydplanken til hjemmets Wi-Fi-nettverk på en iOS-enhet, ved hjelp av AirPlay høyttaleraloppsett. Følg instruksjonene på skjermen for å fullføre oppsettet.

PL W przypadku AirPlay pomiń aplikację Google Home. Na urządzeniu z systemem iOS dodaj soundbar do sieci domowej Wi-Fi za pomocą konfiguracji głośnika AirPlay. Aby przeprowadzić konfigurację, postępuj zgodnie z instrukcjami wyświetlanymi na ekranie.

PT A instalação com AirPlay não requer o aplicativo Google Home. Num dispositivo iOS, adicione a barra de som à sua rede Wi-Fi doméstica através da configuração da coluna AirPlay. Siga as instruções da aplicação para concluir a configuração.

RU Только для пользователей AirPlay, пропустите приложение Google Home. На устройстве iOS добавьте звуковую панель в свою домашнюю Wi-Fi-сеть через службу настройки динамика AirPlay. Выполняйте указания на экране для завершения настройки.

SV För användare som endast har AirPlay: hoppa över Google Hem-appen. På iOS-enhet lägger du till soundbaren i ditt Wi-Fi-nätverk med AirPlay-högtalarinställningen. Följ instruktionerna på skärmen för att slutföra installationen.

SK V prípade používateľov AirPlay preskočte aplikáciu Google Home. Na zariadení s iOS pridajte soundbar do vašej domácej siete Wi-Fi prostredníctvom nastavenia reproduktorov AirPlay. Dokončite nastavenie podľa pokynov na obrazovke.

PT-BR A instalação com AirPlay não requer o aplicativo Google Home. Usando um dispositivo iOS, adicione a soundbar à sua rede Wi-Fi doméstica usando o AirPlay. Siga as instruções na tela para configurar a soundbar.

ES-MX En el caso de los usuarios de AirPlay solamente, omite la aplicación Google Home. En el dispositivo iOS, agregue la barra de sonido a la red Wi-Fi doméstica a través de la configuración AirPlay del altavoz. Siga las instrucciones de la pantalla para completar la configuración.

KO AirPlay 를 사용하는 경우 Google Home 앱을 건너뛰. iOS 장치에서 AirPlay 스피커 설정을 통해 사운드바를 홈 Wi-Fi 네트워크에 추가합니다. 화면의 지침에 따라 설정을 완료합니다.

ZH-TW 僅限 AirPlay 使用者，跳過 Google Home 應用程式。在 iOS 裝置上，透過 AirPlay 喇叭設定將條形音箱新增至家用 Wi-Fi 網路，遵循螢幕上的說明完成設定。







ID Khusus pengguna AirPlay, lewati aplikasi Google Home. Pada perangkat iOS Anda, tambahkan soundbar ke jaringan Wi-Fi rumah Anda melalui pengaturan speaker AirPlay. Ikuti petunjuk pada layar untuk menyelesaikan pengaturan.

AR مستخدمى AirPlay فقط، تخطى تطبيق Google Home على جهاز iOS. أضف العازة الصوتية إلى شبكة الواي فاي المنزلية من خلال إعداد سماعة AirPlay. اتبع التعليمات التي تظهر على الشاشة لإكمال الإعداد.



CHROMECAST



- EN** To play music through Chromecast: 1. Open Chromecast supported app. 2. Play Music. 3. Tap the cast icon  and select "JBL Bar 9.1_xxxx"
- DA** Afspilning af musik gennem Chromecast: 1. Åbn en Chromecast-understøttet app. 2. Spil musik. 3. Tryk på cast-ikonet  og vælg "JBL Bar 9.1_xxxx"
- DE** Musikwiedergabe über Chromecast: 1. Öffne eine von Chromecast unterstützte App. 2. Spiele Musik ab. 3. Tippe auf das Cast-Symbol  und wähle „JBL Bar 9.1_xxxx“.
- ES** Para reproducir música mediante Chromecast: 1. Abre una aplicación compatible con Chromecast. 2. Reproduce música. 3. Toca el icono de difusión  y selecciona "JBL Bar 9.1_xxxx"
- FI** Toistaaksesi musiikkia Chromecastin kautta: 1. Avaa Chromecastia tukeva sovellus. 2. Toista musiikkia. 3. Napauta Cast-kuvaketta  ja valitse "JBL Bar 9.1_xxxx"
- FR** Lecture de musique via Chromecast : 1. Ouvrez une application compatible Chromecast. 2. Lisez de la musique. 3. Appuyez sur l'icône de diffusion  et sélectionnez « JBL Bar 9.1_xxxx ».
- IT** Per riprodurre musica attraverso Chromecast: 1. Apri un'applicazione supportata da Chromecast 2. Riproduci un brano musicale 3. Tocca l'icona cast  e seleziona "JBL Bar 9.1_xxxx"

- NL** Muziek afspelen via Chromecast: 1. Open een app die Chromecast ondersteunt. 2. Speel muziek af. 3. Tik op cast-pictogram  en selecteer "JBL Bar 9.1_xxxx"
- NO** Slik spiller du av musikk gjennom Chromecast: 1. Åpne en Chromecast-støttet app. 2. Spill av musikk. 3. Trykk på strømeikonet  og velg "JBL Bar 9.1_xxxx"
- PL** Aby odtwarzać muzykę przez Chromecast: 1. Otwórz aplikację wspierającą Chromecast. 2. Odtwarzaj muzykę. 3. Stuknij ikonę transmisji  i wybierz „JBL Bar 9.1_xxxx“.
- PT** Para reproduzir música por Chromecast: 1. Abra uma aplicação compatível com Chromecast. 2. Reproduza música. 3. Toque no ícone de transmissão  e seleccione "JBL Bar 9.1_xxxx"
- RU** Для воспроизведения музыки через Chromecast: 1. Откройте приложение, поддерживающее Chromecast. 2. Запустите музыку. 3. Коснитесь значка  и выберите "JBL Bar 9.1_xxxx"
- SV** För att spela musik via Chromecast: 1. Öppna en app som har stöd för Chromecast. 2. Spela musik. 3. Tryck på cast-ikonen  och välj "JBL Bar 9.1_xxxx"
- SK** Prehrávanie hudby prostredníctvom Chromecatu: 1. Otvorte aplikáciu podporovanú Chromecastom. 2. Prehrajte hudbu. 3. Klepnite na ikonu prenášania  a vyberte „JBL Bar 9.1_xxxx“
- PT-BR** Para ouvir música pelo Chromecast: 1. Abra um aplicativo com suporte ao Chromecast. 2. Escolha uma música. 3. Toque no ícone  e seleccione "JBL Bar 9.1_xxxx"
- ES-MX** Para reproducir música a través de Chromecast: 1. Abra una aplicación compatible con Chromecast. 2. Reproduce música. 3. Presione el icono de transmisión  y seleccione "JBL Bar 9.1_xxxx"
- KO** Chromecast로 음악 재생: 1. Chromecast 지원 앱을 엽니다. 2. 음악을 재생합니다. 3. 캐스트 아이콘  을 누르고 "JBL Bar 9.1_xxxx"를 선택합니다.
- ZH-TW** 如欲透過 Chromecast 播放音樂: 1. 開啟 Chromecast 支援的應用程式。2. 播放音樂。3. 輕觸投放圖示  並選擇 "JBL Bar 9.1_xxxx"
- ID** Untuk memutar musik melalui Chromecast: 1. Buka aplikasi yang didukung Chromecast. 2. Putar Musik. 3. Ketuk ikon cast  dan pilih "JBL Bar 9.1_xxxx"
- AR** لتشغيل الموسيقى عبر Chromecast: 1. افتح تطبيق Chromecast مدعوم. 2. قُمّل الموسيقى. 3. انقر فوق أيقونة البث  وحدد "JBL Bar 9.1_xxxx".



AirPlay

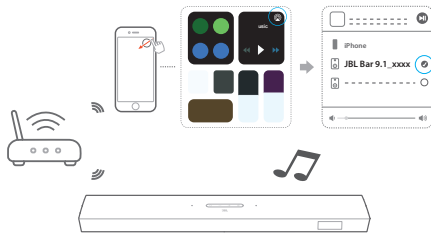

- EN** To play music through AirPlay: 1. On an iOS device, enter the Control Center. 2. Tap to select "JBL Bar 9.1_xxxx" as speaker. 3. Start audio streaming from an app.
- DA** Afspilning af musik via AirPlay: 1. På en iOS-enhed skal du åbne kontrolcenteret. 2. Tryk på for at vælge "JBL Bar 9.1_xxxx" som højttaler. 3. Start trådløs afspilning fra en app.
- DE** Musikwiedergabe über AirPlay: 1. Öffne auf einem iOS-Gerät das Kontrollzentrum. 2. Tippe auf , um „JBL Bar 9.1_xxxx“ als Lautsprecher auszuwählen. 3. Starte das Audio-Streaming aus einer App heraus.
- ES** Para reproducir música mediante AirPlay: 1. En un dispositivo iOS, accede al Centro de control. 2. Toca para seleccionar "JBL Bar 9.1_xxxx" como altavoz. 3. inicia la transmisión de sonido desde una aplicación.
- FI** Toistaaksesi musiikkia AirPlayn kautta: 1. Siirry iOS-laitteellasi Ohjauskeskukseen. 2. Valitse kaiuttimeksi "JBL Bar 9.1_xxxx" napauttamalla . 3. Aloita musiikin suoratoisto sovelluksesta.
- FR** Lecture de musique via AirPlay : 1. Sur un appareil iOS, entrez dans le Centre de commande. 2. Appuyez sur pour sélectionner « JBL Bar 9.1_xxxx » comme haut-parleur. 3. Démarrez la diffusion audio depuis une application.
- IT** Per riprodurre musica attraverso AirPlay: 1. Su un dispositivo iOS, entra in Centro di controllo. 2. Tocca per selezionare "JBL Bar 9.1_xxxx" come speaker. 3. Inizia lo streaming audio da un'app.

- NL** Muziek afspelen via AirPlay: 1. Ga op een iOS-apparaat naar het Control Center. 2. Tik op om «JBL Bar 9.1_xxxx» als luidspreker te selecteren. 3. Start audiostreaming via een app.
- NO** Slik spiller du av musikk gjennom AirPlay: 1. Gå til iOS-enhetens kontrollsenner. 2. Trykk på for å velge "JBL Bar 9.1_xxxx" som høyttaler. 3. Begynn strømming av lyd fra en app.
- PL** Aby odtwarzać muzykę przez AirPlay: 1. Na urządzeniu z systemem iOS otwórz Centrum sterowania. 2. Stuknij , aby wybrać „JBL Bar 9.1_xxxx” jako głośnik. 3. Rozpocznij strumieniowanie audio do aplikacji.
- PT** Para reproduzir música por AirPlay: 1. Num dispositivo iOS, entre no Centro de Controlo. 2. Toque em para seleccionar "JBL Bar 9.1_xxxx" como altifalante. 3. Inicie a transmissão de áudio através de uma aplicação.
- RU** Для воспроизведения музыки через AirPlay: 1. На устройстве iOS выберите «Центр управления». 2. Коснитесь значка для выбора колонки «JBL Bar 9.1_xxxx». 3. Запустите потоковую передачу аудио из приложения.
- SV** För att spela musik via AirPlay: 1. Öppna Kontrollcenter på en iOS-enhet. 2. Tryck på för att välja "JBL Bar 9.1_xxxx" som högtalare. 3. Börja strömma ljud från en app.
- SK** Prehrávanie hudby prostredníctvom AirPlay: 1. Na zariadení iOS vstúpte do Ovládacieho centra. 2. Klepnutím na vyberte ako reproduktor „JBL Bar 9.1_xxxx“. 3. Spustíte streaming zvuku z aplikácie.
- PT-BR** Para ouvir música pelo AirPlay: 1. Entre no Centro de Controle de um dispositivo iOS. 2. Toque no para selecionar a caixa de som "JBL Bar 9.1_xxxx". 3. Inicie o streaming de áudio de um aplicativo.
- ES-MX** Para reproducir música a través de AirPlay: 1. En un dispositivo iOS, ingrese al Centro de control. 2. Presione para seleccionar "JBL Bar 9.1_xxxx" como altavoz. 3. Comience a transmitir audio desde una aplicación.
- KO** AirPlay로 음악 재생: 1. iOS 장치에서 제어 센터로 들어갑니다. 2. 을 눌러 "JBL Bar 9.1_xxxx"를 스피커로 선택합니다. 3. 앱에서 오디오 스트리밍을 시작합니다.
- ZH-TW** 如欲透過 AirPlay 播放音樂: 1. 在 iOS 裝置上進入控制中心。2. 輕觸 以選擇「JBL Bar 9.1_xxxx」作為喇叭。3. 從應用程式開始音訊串流傳輸。
- ID** Untuk memutar musik melalui AirPlay: 1. Pada perangkat iOS, masuk ke Pusat Kontrol. 2. Ketuk untuk memilih "JBL Bar 9.1_xxxx" sebagai speaker. 3. Mulai streaming audio dari aplikasi.

AR لتشغيل الموسيقى عبر AirPlay: 1. اذهب إلى «مركز التحكم». 2. انقر فوق لتحديد «JBL Bar 9.1_xxxx» لتكون هي السماعة. 3. بدء تشغيل تدفق الصوت من تطبيق ما.

EN

General specification:

- Model: BAR 9.1 CNTR (soundbar unit)
- BAR 9.1 SURROUND (detachable speaker)
- BAR 9.1 SUB (subwoofer unit)
- Sound system: 5.1.4 channel
- Power supply: 100 - 240 V AC, ~ 50/60 Hz
- Lithium battery: 3.635V, 3283mAh
- Total speaker power output (Max. @THD 1%): 820 W
- Soundbar output power (Max. @THD 1%): 400 W
- Surround speaker output power (Max. @THD 1%): 2 x 60 W
- Subwoofer output power (Max. @THD 1%): 300 W
- Soundbar transducer: 4xracetrack drivers + 2 x up-firing full-range drivers+3 x 0.75" (20 mm) tweeter
- Surround transducer (per piece): up-firing full-range drivers + 0.75" (20 mm) tweeter
- Subwoofer transducer: 10"
- Operating temperature: 0°C - 45°C

HDMI specification:

- HDMI Video input: 1
- HDMI Video output (with enhanced Audio Return Channel, eARC): 1
- HDMI HDCP version: 2.3

Audio specification:

- Frequency response: 34Hz - 20KHz
- Audio inputs: 1 Optical, Bluetooth, USB (USB playback is available in US version. For other versions, USB is for service only.)

USB specification (Audio playback is for US version only):

- USB port: Type A
- USB rating: 5 V = 500 mA
- Supported file format: MP3
- MP3 codec: MPEG 1 Layer 2/3, MPEG 2 Layer 3, MPEG 2.5 Layer 3
- MP3 sampling rate: 16 KHz - 48 KHz
- MP3 bitrate: 80 kbps - 320 kbps

Wireless specification:

- Bluetooth version: 4.2
- Bluetooth profile: A2DP V1.2, AVRCP V1.5
- Bluetooth frequency range: 2402 MHz - 2480 MHz
- Bluetooth Max. transmitting power: 13 dBm (EIRP)
- Modulation Type: GFSK, n/4 DQPSK, 8DPSK
- Wi-Fi network : IEEE 802.11 a/b/g/n/ac (2.4GHz/5GHz)
- 2.4G Wi-Fi frequency range: 2412 ~ 2472 MHz (2.4GHz ISM Band, USA 11 Channels, Europe and others 13 Channels)
- 2.4G Wi-Fi Max. transmitting power: 20 dBm (EIRP)
- Modulation Type: DBPSK, DQPSK, CCK, QPSK, BPSK, 16QAM, 64QAM
- 5G Wi-Fi frequency range: 5.15 - 5.35 GHz, 5.470-5.725 GHz, 5.725 - 5.825 GHz
- 5G Wi-Fi Max. transmitting power: 22 dBm (EIRP)
- Modulation Type: QPSK, BPSK, 16QAM, 64QAM, 256QAM
- 5G wireless frequency range: 5180.0 - 5240.0 MHz, 5725.0 - 5825.0 MHz
- 5G wireless Max. transmitting power: 13 dBm (EIRP)
- Modulation Type: QPSK

Dimensions:

- Dimensions (W x H x D): 884 x 58 x 120mm / 34.8 x 2.3 x 4.7 inches (soundbar); 173 x 58 x 120 mm / 6.8 x 2.3 x 4.7 inches (detachable surround speaker, per piece); 305 x 440 x 305mm / 12.0 x 17.3 x 12.0 inches (subwoofer)
- Weight: 3.70 kg / 8.1 lb (soundbar); 0.75 kg x 2 / 1.6 lb x2 (detachable surround speaker); 11.14 kg / 24.6 lb (subwoofer)
- Packaging dimensions (WxHxD): 1032 x 382 x 488 mm / 40.6 x 15 x 19.2 inches
- Packaging weight (Gross weight): 20 kg

ES

Especificaciones generales:

- Modelo: BAR 9.1 CNTR (unidad de barra de sonido)
- BAR 9.1 SURROUND (altavoz desmontable)
- BAR 9.1 SUB (unidad de subwoofer)
- Sistema de sonido: 5.1.4 canales
- Alimentación: 100 - 240 V CA, 50/60 Hz
- Batería de litio: 3,635 V, 3283 mAh
- Salida de potencia total del altavoz (máx. a THD 1%): 820 W
- Salida de potencia de la barra de sonido (máx. a THD 1%): 400 W
- Salida de potencia total de los altavoces envolventes (máx. a THD 1%): 2 x 60 W
- Salida de potencia del subwoofer (máx. a THD 1%): 300 W
- Transductor de la barra de sonido: 4 unidades de tipo racetrack + 2 unidades de gama completa con emisión hacia arriba + 3 altavoces de agudos de 0,75" (20 mm)
- Transductor envolvente (cada uno): unidades de gama completa con emisión hacia arriba + altavoces de agudos de 0,75" (20 mm)
- Transductor del subwoofer: 10"
- Temperatura de funcionamiento: 0°C - 45°C

Especificaciones de HDMI:

- Entrada de video HDMI: 1
- Salida de video HDMI (con canal de retorno de audio mejorado, eARC): 1
- Versión de HDCP HDMI: 2.3

Especificación de audio:

- Intervalo de frecuencias: 34 Hz - 20 kHz
- Entradas de audio: 1 óptica, Bluetooth, USB (la reproducción desde USB está disponible en la versión para Estados Unidos; en las demás versiones, solo se utiliza para servicio).

Especificaciones de USB (la reproducción de audio solo se utiliza en la versión para EE. UU.):

- Puerto USB: Tipo A
- Valores nominales de USB: 5 V = 500 mA
- Formato de archivo compatible: MP3

- Códec MP3: MPEG 1 capa 2/3, MPEG 2 capa 3, MPEG 2.5 capa 3
- Tasa de muestreo MP3: 16 kHz - 48 kHz
- Tasa de bits de MP3: 80 kbps - 320 kbps

Especificación de audio:

- Versión Bluetooth: 4.2
- Perfil de Bluetooth A2DP V1.2, AVRCP V1.5
- Intervalo de frecuencias del transmisor Bluetooth: 2402 MHz - 2480 MHz
- Potencia Bluetooth transmitida máxima: 13 dBm (EIRP)
- Tipo de modulación: GFSK, n/4 DQPSK, 8DPSK
- Red Wi-Fi: IEEE 802.11 a/b/g/n/ac (2,4 GHz/5 GHz)
- Intervalo de frecuencias del transmisor Wi-Fi 2.4G: 2412 - 2472 MHz (Banda ISM 2,4 GHz, EE.UU.: 11 canales, Europa y otras regiones: 13 canales)
- Potencia máxima del transmisor Wi-Fi 2.4 G: 20 dBm (EIRP)
- Tipo de modulación: DBPSK, DQPSK, CCK, QPSK, BPSK, 16QAM, 64QAM
- Intervalo de frecuencias de Wi-Fi 5G: 5.15 - 5.35 GHz, 5.470 - 5.725 GHz, 5.725 - 5.825 GHz
- Potencia máxima del transmisor Wi-Fi 5G: 22 dBm (EIRP)
- Tipo de modulación: QPSK, BPSK, 16QAM, 64QAM, 256QAM
- Intervalo de frecuencias de Wi-Fi 5G: 5180.0 ~ 5240.0 MHz, 5725.0 ~ 5825.0 MHz
- Potencia 5G transmitida máxima: 13 dBm (EIRP)
- Tipo de modulación: QPSK

Dimensiones:

- Dimensiones (Ancho x Alto x Profundidad): 884 x 58 x 120 mm (barra de sonido); 173 x 58 x 120 mm (cada uno de los altavoces desmontables envolventes); 305 x 440 x 305 mm (subwoofer)
- Peso: 3,70 kg / 8,1 lb (barra de sonido); 0,75 kg x 2 / 1,6 lb x2 (altavoces desmontables envolventes); 11,14 kg / 24,6 lb (subwoofer)
- Dimensiones del paquete (An. x AL. x Prof.): 1032 x 382 x 488 mm
- Peso del paquete (bruto): 20 kg



FR

Spécifications générales :

- Modèle : BAR 9.1 CNTR (unité barre de son)
BAR 9.1 SURROUND (enceinte détachable)
BAR 9.1 SUB (unité caisse de basses)
- Système audio : 5.1.4 canaux
- Käyttöjännite: 100 - 240 V CA, ~ 50/60 Hz
- Batterie lithium : 3,635 V, 3283 mAh
- Puissance de sortie totale des enceintes (max. à 1 % DHT) : 820 W
- Puissance de sortie de la barre de son (max. à 1 % DHT) : 400 W
- Puissance de sortie des enceintes surround (max. à 1 % DHT) : 2 x 60 W
- Puissance de sortie du caisson de basses (max. à 1 % DHT) : 300 W
- Haut-parleurs de la barre de son : 4 haut-parleurs racetrack + 2 haut-parleurs pleine gamme orientés vers le haut + 3 tweeters de 20 mm (0,75")
- Transducteur surround (par unité) : haut-parleurs pleine gamme orientés vers le haut + tweeters de 20 mm (0,75")
- Haut-parleur du caisson de basses : 254 mm (10")
- Température de fonctionnement : 0°C - 45°C

Spécifications du HDMI :

- Entrée vidéo HDMI : 1
- Sortie vidéo HDMI (avec canal de retour audio amélioré, eARC) : 1
- Version HDCP HDMI : 2.3

Spécifications audio :

- Réponse en fréquence : 34 Hz - 20 KHz
- Entrées audio : 1 optique, Bluetooth, USB (la lecture USB est disponible sur la version US. Sur les autres versions, l'USB est réservé au service.)

Spécifications USB (la lecture audio est réservée à la version américaine) :

- Prise USB : Type A
- Caractéristiques USB : 5 V = 500 mA
- Format de fichier pris en charge : MP3
- Codec MP3 : MPEG 1 Layer 2/3, MPEG 2 Layer 3, MPEG 2.5 Layer 3

- Taux d'échantillonnage MP3 : 16 KHz - 48 KHz
- Débit de bits MP3 : 80 kbit/s - 320 kbit/s

Spécifications radio :

- Version Bluetooth : 4.2
- Profils Bluetooth : A2DP V1.2, AVRCP V1.5
- Plage de fréquences du Bluetooth : 2402 MHz - 2480 MHz
- Puissance d'émission max. du Bluetooth : 13 dBm (PAR)
- Type de modulation : GFSK, π/4 DQPSK, 8DPSK
- Réseau Wi-Fi : IEEE 802.11 a/b/g/n/ac (2,4 GHz / 5 GHz)
- Plage de fréquences 2.4G Wi-Fi : 2412 - 2472 MHz (bande ISM 2,4 GHz, USA 11 canaux, Europe et autres 13 canaux)
- Puissance max. de l'émetteur 2.4G Wi-Fi : 20 dBm (PAR)
- Type de modulation : DBPSK, DQPSK, CCK, QPSK, BPSK, 16QAM, 64QAM
- Plage de fréquences Wi-Fi 5G : 5,15 - 5,35 GHz, 5,470 - 5,725 GHz, 5,725 - 5,825 GHz
- Puissance max. de l'émetteur Wi-Fi 5G : 22 dBm (PAR)
- Type de modulation : QPSK, BPSK, 16QAM, 64QAM, 256QAM
- Plage de fréquences radio 5G : 5180,0 ~ 5240,0 MHz, 5725,0 ~ 5825,0 MHz
- Puissance d'émission max. du 5G : 13 dBm (PAR)
- Type de modulation : QPSK

Dimensions :

- Dimensions (L x H x P) : 884 x 58 x 120mm / 34,8 x 2,3 x 4,7 pouces (barre de son) ; 173 x 58 x 120 mm / 6,8 x 2,3 x 4,7 pouces (enceinte surround détachable, par unité) ; 305 x 440 x 305mm / 12,0 x 17,3 x 12,0 pouces (caisson de basses)
- Poids : 3,70 kg / 8,1 lb (barre de son) ; 0,75 kg x 2 / 1,6 lb x2 (enceinte surround détachable) ; 11,14 kg / 24,6 lb (caisson de basses)
- Dimensions de l'emballage (LxHxP) : 1032 x 382 x 488 mm / 40,6 x 15 x 19,2 pouces
- Poids de l'emballage (poids brut) : 20 kg

PT-BR

Especificações gerais:

- Modelo: BAR 9.1 SURROUND (caixa de som destacável)
BAR 9.1 SUB (subwoofer)
- Sistema de som: 5.1.4 canais
- Fonte de alimentação: 100 a 240 VAC, ~ 50/60 Hz
- Bateria de lítio: 3,635 V, 3283 mAh
- Potência total dos alto-falantes (RMS com THD 1%): 410 W
- Potência total da soundbar (RMS com THD 1%): 200 W
- Potência total dos alto-falantes (RMS com THD 1%): 2 x 30 W
- Potência total do subwoofer (RMS com THD 1%): 150 W
- Transdutor da soundbar: 4 x drivers tipo "racetrack" + 2 x drivers full-range voltados para cima + 3 x tweeters de 0,75" (20 mm)
- Transdutor surround (cada): drivers full-range voltados para cima + tweeters de 0,75" (20 mm)
- Diâmetro do subwoofer: 10"
- Temperatura de operação: 0°C a 45°C

Especificação HDMI:

- Entradas de vídeo HDMI: 1
- Saída de vídeo HDMI (com enhanced Audio Return Channel, eARC): 1
- Versão de HDMI HDCP: 2.3

Especificações de áudio:

- Resposta de frequência: 34 Hz a 20 KHz
- Entradas de áudio: Óptica, Bluetooth, USB (1 cada). A entrada de sinal via USB está disponível apenas nos modelos para os EUA. Nos outros modelos, a entrada USB é apenas para manutenção.

Especificações USB (entrada de áudio nos modelos para os EUA):

- Porta USB: Tipo A
- Especificações USB: 5 V = 500 mA
- Formato de arquivo suportado: MP3
- Codec: MP3: MPEG 1 Layer 2/3, MPEG 2 Layer 3 e MPEG 2.5 Layer 3
- Taxa de amostragem MP3: 16 KHz a 48 KHz

- Bitrate MP3: 80 a 320 kbps

Especificações de conexão sem fio:

- Versão Bluetooth: 4.2
- Perfil Bluetooth: A2DP V1.2 e AVRCP V1.5
- Intervalo de frequência Bluetooth: 2402 a 2480 MHz
- Potência máxima de transmissão Bluetooth: 13 dBm (EIRP)
- Tipos de modulação: GFSK, π/4 DQPSK e 8DPSK
- Rede Wi-Fi: IEEE 802.11 a/b/g/n/ac (2,4 GHz/5 GHz)
- Intervalo de frequência Wi-Fi 2.4G: 2412 a 2472 MHz (banda ISM a 2,4 GHz com 11 canais para EUA ou 13 para Europa e outros locais)
- Potência máxima de transmissão Wi-Fi 2.4G: 20 dBm (EIRP)
- Tipo de modulação: DBPSK, DQPSK, CCK, QPSK, BPSK, 16QAM e 64QAM
- Intervalos de frequência Wi-Fi 5G: 5,15 a 5,35 GHz, 5,470 a 5,725 GHz e 5,725 a 5,825 GHz
- Potência máxima de transmissão Wi-Fi 5G: 22 dBm (EIRP)
- Tipos de modulação: QPSK, BPSK, 16QAM, 64QAM e 256QAM
- Intervalo de frequência sem fio 5G: 5180,0 a 5240,0 MHz, 5725,0 a 5825,0 MHz
- Potência máxima de transmissão 5G: 13 dBm (EIRP)
- Tipos de modulação: QPSK

Dimensões:

- Dimensões (L x A x P): 884 x 58 x 120 mm / 34,8 x 2,3 x 4,7 pol (soundbar); 173 x 58 x 120 mm / 6,8 x 2,3 x 4,7 pol (cada caixa de som destacável); 305 x 440 x 305 mm / 12,0 x 17,3 x 12,0 pol (subwoofer)
- Peso: 3,70 kg / 8,1 lb (soundbar); 2 x 0,75kg / 1,6 lb x2 (caixas de som destacáveis); 11,14 kg / 24,6 lb (subwoofer)
- Dimensões da embalagem (L x A x P): 1032 x 382 x 488 mm / 40,6 x 15 x 19,2 pol
- Peso da embalagem (bruto): 20 kg

ES-MX

Especificaciones generales:

- Modelo: BAR 9.1 CNTR (unidad de barra de sonido)/BAR 9.1 SURROUND (altavoz desmontable)/BAR 9.1 SUB (unidad de altavoz de graves)
- Sistema de sonido: 5.1.4 canales
- Alimentación: 100 a 240 V CA, ~50/60 Hz
- Batería de litio: 3,635 V, 3283 mAh
- Potencia total de salida del altavoz (máx. con 1 % de distorsión armónica [THD]): 820 W
- Potencia de salida de la barra de sonido (máx. con 1 % de distorsión armónica [THD]): 400 W
- Potencia de salida del altavoz con tecnología envolvente (máx. con 1 % de distorsión armónica [THD]): 2 x 60 W
- Potencia de salida del altavoz de graves (máx. con 1 % de distorsión armónica [THD]): 300 W
- Transductor de la barra de sonido: 4 drivers domo+2 drivers de gama completa de salida superior+3 tweeters de 0,75" (20 mm)
- Transductor envolvente (por pieza): drivers de gama completa de salida superior + tweeters de 0,75" (20 mm)
- Transductor del altavoz de graves: 10 pulgadas
- Temperatura en funcionamiento: De 0 °C a 45 °C

Especificaciones de HDMI:

- Entrada de video HDMI: 1
- Salida de video HDMI (con canal de retorno de audio mejorado, eARC): 1
- Versión de HDMI HDCP: 2.3

Especificaciones de audio:

- Respuesta de frecuencia: De 34 Hz a 20 KHz
- Entradas de audio: 1 óptica, Bluetooth, USB (la reproducción por USB está disponible en la versión para los EE. UU. Para las otras versiones, la conexión USB es para mantenimiento únicamente).

Especificación de USB (la reproducción de audio por USB está disponible solo en la versión para los EE. UU.):

- Puerto USB: Tipo A
- Clasificación de USB: 5 V ~ 500 mA
- Formatos de archivos compatibles: MP3
- Códec MP3: MPEG 1 capa 2/3, MPEG 2 capa 3, MPEG 2.5 capa 3

- Frecuencia de muestreo MP3: De 16 KHz a 48 KHz
- Velocidad de bits MP3: 80 kbps - 320 kbps

Especificaciones de la tecnología inalámbrica:

- Versión de Bluetooth: 4.2
- Perfil de Bluetooth: A2DP V1.2, AVRCP V1.5
- Rango de frecuencia de Bluetooth: De 2402 MHz a 2480 MHz
- Potencia de transmisión máxima de Bluetooth: 13 dBm (EIRP)
- Tipo de modulación: GFSK, π/4 DQPSK, 8DPSK
- Red Wi-Fi: IEEE 802.11 a/b/g/n/ac (2,4 GHz/5 GHz)
- Rango de frecuencia de Wi-Fi de 2,4 G: 2412 - 2472 MHz (banda ISM 2,4 GHz, 11 canales de EE. UU., 13 canales de Europa y demás)
- Potencia máxima de transmisión de la red Wi-Fi de 2,4 G: 20 dBm (EIRP)
- Tipo de modulación: DBPSK, DQPSK, CCK, QPSK, BPSK, 16QAM, 64QAM
- Rango de frecuencia de Wi-Fi de 5G: 5,15 - 5,35 GHz, 5,470-5,725 GHz, 5,725 - 5,825 GHz
- Potencia máxima de transmisión de la red Wi-Fi de 5 G: 22 dBm (EIRP)
- Tipo de modulación: QPSK, BPSK, 16QAM, 64QAM, 256QAM
- Rango de frecuencia inalámbrica de 5G: 5180.0 ~ 5240.0 MHz, 5725.0 ~ 5825.0 MHz
- Potencia de transmisión máxima de 5G: 13 dBm (EIRP)
- Tipo de modulación: QPSK

Dimensiones:

- Dimensiones (ancho x altura x profundidad) 884 x 58 x 120 mm/34,8 x 2,3 x 4,7 pulgadas (barra de sonido); 173 x 58 x 120 mm/6,8 x 2,3 x 4,7 pulgadas (altavoz con tecnología envolvente desmontable, por pieza); 305 x 440 x 305 mm/12,0 x 17,3 x 12,0 pulgadas (altavoz de graves)
- Peso: 3,70 kg / 8,0 lb (barra de sonido); 0,75 kg x 2 / 1,6 lb x2 (altavoz con tecnología envolvente desmontable); 11,14 kg / 24,6 lb (altavoz de graves)
- Dimensiones de la caja (An x Alt x Prof.): 1032 x 382 x 488 (mm) / 40,6 x 15 x 19,2 pulgadas
- Peso de la caja (peso total): 20 kg

KO

일반 사양:

- 모델: BAR 9.1 CNTR(사운드바 장치) BAR 9.1 SURROUND(탈착식 스피커) BAR 9.1 SUB(서브우퍼 장치)
- 사운드 시스템: 5.1.4 채널
- 전원 공급 장치: 100~240V AC, ~50/60Hz
- 리튬 배터리: 3.635 V, 3283 mAh
- 중 스피커 전원 출력(최대 @THD 1%): 820W
- 사운드바 출력 전원(최대 @THD 1%): 400W
- 서라운드 스피커 출력 전원(최대 @THD 1%): 2 x 60W
- 서브우퍼 출력 전원(최대 @THD 1%): 300W
- 사운드바 변환기: 레이스트랙 드라이버 4개 + 업파이어링 플레인지 드라이버 2개 + 3 x 0.75인치(20 mm) 트위터
- 서라운드 변환기(개당): 업파이어링 플레인지 드라이버가 + 0.75인치(20 mm) 트위터
- 서브우퍼 변환기: 10"
- 작동 온도: 0°C~45°C

HDMI 사양:

- HDMI 비디오 입력: 1
- HDMI 비디오 출력(향상된 Audio Return Channel, eARC): 1
- HDMI HDCP 버전: 2.3

오디오 사양:

- 주파수 응답: 34Hz~20KHz
- 오디오 입력: 1 - Optical, Bluetooth, USB(USB 재생은 미국 버전만 가능 기타 버전에서 USB는 서비스 전용입니다.)

USB 사양 (오디오 재생은 미국 버전만 가능):

- USB 포트: A형
- USB 정격: 5V ~ 500mA
- 지원 파일 형식: MP3
- MP3 코덱: MPEG 1 Layer 2/3, MPEG 2 Layer 3, MPEG 2.5 Layer 3
- MP3 샘플링 속도: 16KHz~48KHz
- MP3 비트율: 80kbps~320kbps

무선 사양:

- Bluetooth 버전: 4.2
- Bluetooth 프로파일: A2DP V1.2, AVRCP V1.5
- Bluetooth 주파수 범위: 2402MHz~2480MHz
- Bluetooth 최대 송신 전력: 13 dBm(EIRP)
- 변조 형식: GFSK, π/4 DQPSK, 8DPSK
- Wi-Fi 네트워크: IEEE 802.11 a/b/g/n/ac(2.4GHz/5GHz)
- 2.4G Wi-Fi 주파수 범위: 2412~2472 MHz(2.4GHz ISM 밴드, 미국 11개 채널, 유럽 및 기타 지역 13개 채널)
- 2.4G Wi-Fi 최대 송신 전력: 20dBm(EIRP)
- 변조 형식: DBPSK, DQPSK, CCK, QPSK, BPSK, 16QAM, 64QAM
- 5G Wi-Fi 주파수 범위: 5.15GHz~5.35GHz, 5.470GHz~5.725GHz, 5.725GHz~5.825GHz
- 5G Wi-Fi 최대 송신 전력: 22dBm(EIRP)
- 변조 형식: QPSK, BPSK, 16QAM, 64QAM, 256QAM
- 5G 무선 주파수 범위: 5180.0 MHz~5240.0 MHz, 5725.0 MHz~5825.0 MHz
- 5G 최대 송신 전력: 13 dBm(EIRP)
- 변조 형식: QPSK

치수:

- 치수(너비 x 높이 x 깊이): 884 x 58 x 120mm/34.8 x 2.3 x 4.7인치(사운드바), 173 x 58 x 120mm/6.8 x 2.3 x 4.7인치(탈착식 서라운드 스피커, 개당), 305 x 440 x 305mm/12.0 x 17.3 x 12.0인치(서브우퍼)
- 중량: 3.70kg / 8.0 lb (사운드바), 0.75kg x 2 / 1.6 lb x 2 (탈착식 서라운드 스피커), 11.14kg / 24.6 lb (서브우퍼)
- 포장 치수(W x H x D): 1032 x 382 x 488mm / 40.6 x 15 x 19.2인치
- 포장 중량(총 중량): 20 kg

ZH-TW

一般規格:

- 型號: BAR 9.1 CNTR (條型音箱單元)
BAR 9.1 SURROUND (可拆分喇叭)
BAR 9.1 SUB (重低音喇叭單元)
- 音響系統: 5.1.4 頻道
- 電源: 100 - 240 V AC ~ 50/60 Hz
- 鋰電池: 3.635 V, 3283 mAh
- 喇叭的總功率輸出 (THD 1% 下的最大值): 820 W
- 條型音箱輸出功率 (THD 1% 下的最大值): 400 W
- 環繞音喇叭輸出功率 (THD 1% 下的最大值): 2 x 60 W
- 重低音喇叭輸出功率 (THD 1% 下的最大值): 300 W
- 條型音箱轉換器: 4 個賽道驅動器 + 2 個上推全音域驅動器 + 3 個 0.75" (20 mm) 高音喇叭
- 環繞音轉換器 (每個): 上推全音域驅動器 + 0.75" (20 mm) 高音喇叭
- 重低音喇叭轉換器: 10"
- 工作溫度: 0°C - 45°C

HDMI 規格:

- HDMI 視訊輸入: 1
- HDMI 視訊輸出 (帶增強的音訊回傳通道, eARC): 1
- HDMI HDCP 版本: 2.3

音訊規格:

- 頻率回應: 34Hz - 20KHz
- 音訊輸入: 1 光纖、藍牙、USB (USB 播放提供美國版本。對於其他版本, USB 僅用於維修。)

USB 規格 (音訊播放僅適用於美國版本):

- USB 連接埠: 類型 A
- USB 額定值: 5 V ~ 500 mA
- 支援的檔案格式: MP3
- MP3 編解碼器: MPEG 1 Layer 2/3、MPEG 2 Layer 3、MPEG 2.5 Layer 3
- MP3 取樣率: 16 KHz - 48 KHz
- MP3 位元速率: 80 kbps - 320 kbps

無線規格:

- 藍牙版本: 4.2
- 藍牙設定檔: A2DP V1.2、AVRCP V1.5
- 藍牙頻率範圍: 2402 MHz - 2480 MHz
- 藍牙最大發射機功率: 13 dBm (EIRP)
- 調變類型: GFSK-π/4 DQPSK-8DPSK
- Wi-Fi 網路: IEEE 802.11 a/b/g/n/ac (2.4GHz/5GHz)
- 2.4G Wi-Fi 頻率範圍: 2412 - 2472 MHz (2.4GHz ISM 頻帶、美國 11 個頻道、歐洲和其他 13 個頻道)
- 2.4G Wi-Fi 最大發射機功率: 20 dBm (EIRP)
- 調變類型: DBPSK、DQPSK、CCK、QPSK、BPSK、16QAM、64QAM
- 5G Wi-Fi 頻率範圍: 5.15 - 5.35 GHz、5.470-5.725 GHz、5.725 - 5.825 GHz
- 5G Wi-Fi 最大發射機功率: 22 dBm (EIRP)
- 調變類型: QPSK、BPSK、16QAM、64QAM、256QAM
- 5G 無線頻率範圍: 5180.0 ~ 5240.0 MHz, 5725.0 ~ 5825.0 MHz
- 5G 最大發射機功率: 13 dBm (EIRP)
- 調變類型: QPSK

尺寸:

- 尺寸 (寬 x 高 x 深):
884 x 58 x 120mm / 34.8 x 2.3 x 4.7" (條型音箱);
173 x 58 x 120 mm / 6.8 x 2.3 x 4.7" (可拆分環繞音喇叭, 每個);
305 x 440 x 305 mm / 12.0 x 17.3 x 12.0" (重低音喇叭)
- 重量: 3.70 kg / 8.1 lb (條型音箱);
0.75 kg x 2 / 1.6 lb x 2 (可拆分環繞音喇叭);
11.14 kg / 24.6 lb (重低音喇叭)
- 包裝尺寸 (寬 x 高 x 深):
1032 x 382 x 488mm / 40.6 x 15 x 19.2"
- 包裝重量 (毛重): 20 kg

ID

Spesifikasi umum:

- Model: BAR 9.1 CNTR (unit soundbar)
BAR 9.1 SURROUND (speaker yang dapat dilepas)
BAR 9.1 SUB (unit subwoofer)
- Sistem suara: 5.1.4 saluran
- Catu daya: 100-240 V AC, ~50/60 Hz
- Baterai Litium: 3,635 V, 3283 mAh
- Total output daya speaker (Maks. @THD 1%): 820 W
- Daya output speaker (Maks. @THD 1%): 400 W
- Daya output speaker surround (Maks. @THD 1%): 2 x 60W
- Daya output Subwoofer (Maks. @THD 1%): 300 W
- Transduser Soundbar: 4 x driver racetrack + 2 x driver dengan jangkauan luas yang mengarah ke atas + 3 x 0,75" (20 mm) tweeter
- Transduser Surround (per bagian): driver dengan jangkauan luas yang mengarah ke atas + 0,75" (20 mm) tweeter
- Transduser Subwoofer: 10"
- Suhu pengoperasian: 0°C - 45°C

Spesifikasi HDMI:

- Input Video HDMI: 1
- Output HDMI Video (dengan Audio Return Channel yang disempurnakan, eARC): 1
- Versi HDMI HDCP: 2.3

Spesifikasi audio:

- Respons frekuensi: 34Hz - 20KHz
- Input audio: 1. Optik, Bluetooth, USB (pemutaran USB tersedia di versi AS. Pada versi lain, USB hanya untuk layanan.)

Spesifikasi USB (Pemutaran audio hanya untuk versi AS):

- Port USB: Tipe A
- Rating USB: 5 V ~ 500 mA
- Format file yang didukung: MP3
- Codec: MP3: MPEG 1 Layer 2/3, MPEG 2 Layer 3, MPEG 2.5 Layer 3

- Laju pengambilan sampel MP3: 16 KHz - 48 KHz
- Laju bit MP3: 80 kbps - 320 kbps

Spesifikasi nirkabel:

- Versi Bluetooth: 4.2
- Profil Bluetooth: A2DP V1.2, AVRCP V1.5
- Rentang frekuensi Bluetooth: 2402-2480 MHz
- Daya pancar maks. Bluetooth: 13 dBm (EIRP)
- Tipe Modulasi: GFSK, π/4 DQPSK, 8DPSK
- Jaringan Wi-Fi: IEEE 802.11 a/b/g/n/ac (2,4 GHz/5 GHz)
- Rentang frekuensi Wi-Fi 2,4G: 2412 - 2472 MHz (Pita ISM 2,4 GHz, AS 11 Saluran, Eropa dan 13 Saluran lainnya)
- Daya pancar Maks. Wi-Fi 2,4G: 20 dBm (EIRP)
- Tipe Modulasi: DBPSK, DQPSK, CCK, QPSK, BPSK, 16QAM, 64QAM
- Rentang frekuensi Wi-Fi 5G: 5,15 - 5,35 GHz, 5,725 - 5,825 GHz
- Daya pancar Maks Wi-Fi 5G: 22 dBm (EIRP)
- Tipe Modulasi: QPSK, BPSK, 16QAM, 64QAM, 256QAM
- Rentang frekuensi nirkabel 5G: 5180.0 ~ 5240.0 MHz, 5725.0 ~ 5825.0 MHz
- Daya pancar Maks 5G: 13 dBm (EIRP)
- Tipe Modulasi: QPSK

Dimensi:

- Dimensi (P x T x L):
884 x 58 x 120 mm / 34,8 x 2,3 x 4,7 inci (soundbar);
173 x 58 x 120 mm/6,8 x 2,3 x 4,7 inci (speaker surround yang dapat dilepas, per bagian);
305 x 440 x 305 mm/12,0 x 17,3 x 12,0 inci (subwoofer)
- Berat: 3,70 kg / 8,1 lb (soundbar);
0,75 kg x 2 / 1,6 lb x 2 (speaker surround yang dapat dilepas);
11,14 kg / 24,6 lb (subwoofer)
- Dimensi kemasan (P x T x L):
1032 x 382 x 488mm / 40,6 x 15 x 19,2 inci
- Berat kemasan (Berat kotor): 20 kg

1. Information on power consumption:

This equipment complies with European Commission Regulation (EC) No 1275/2008 and (EU) No 801/2013.

The Soundbar unit is considered as networked equipment with high network availability (HiNA equipment and equipment with HiNA functionality) as it provides wireless network access point for two wireless Surround speakers and one wireless Subwoofer.

Off	Standby for Soundbar (when all wireless connections are deactivated)	Networked standby (Soundbar)	Networked standby (Subwoofer)
-	< 0.5 W	< 6.0 W	< 2.0 W

2. The period of time after which the power management function switches the equipment automatically into;

Off	N/A	
Standby for Soundbar	When all wired ports are disconnected and all wireless network connections are deactivated	Switched to standby mode after 10 minutes.
Networked standby	When any wireless network connection is activated	Switched to networked standby mode after 10 minutes of inactivity in operational mode

3. If this equipment has wireless network connections:

How to activate wireless network connections:

- Auto connection with the Subwoofer and two Surround speakers when the Soundbar wakes up from standby mode;
- Switch to wireless mode (Bluetooth, Chrome casting, AirPlay 2 casting audio and others);
- Connect with energy using product(s).

How to deactivate wireless network connections:

- Press and hold the MUTE button on the remote control for more than 5 seconds;
- Then, press and hold the Bluetooth button on the remote control for more than 5 seconds.

In Soundbar Standby mode, Surround Speakers would be charged until battery maintenance mode.

1. Información sobre el consumo de energía: Este equipo cumple las normas de la Comisión Europea (CE) N.º 1275/2008 y (UE) N.º 801/2013. Se considera a la unidad de barra de sonido como equipo en red con alta disponibilidad de red (equipo HiNA y equipo con funcionalidad HiNA), ya que proporciona un punto de acceso a la red inalámbrica para dos altavoces envolventes inalámbricos y un subwoofer inalámbrico.

Apagado	Modo de espera de la barra de sonido (con todas las conexiones inalámbricas desactivadas)	Reposo en red (barra de sonido)	Reposo en red (subwoofer)
-	< 0.5 W	< 6.0 W	< 2.0 W

2. El período de tiempo después del cual la función de ahorro de energía pone el equipo automático en estado:

Apagado	N/A	
Reposo	Cuando todos los puertos con cable están desconectados y todas las conexiones de red inalámbricas están desactivadas	Cambia al modo de espera al cabo de 10 minutos.
En reposo en red	Todas las conexiones inalámbricas están activadas	Cambia al modo de reposo en red después de 10 minutos de inactividad en modo de funcionamiento

3. Si el equipo tiene conexiones de red inalámbricas:

Cómo activar las conexiones de red inalámbricas:

- Conexión automática con el subwoofer y dos altavoces envolventes cuando la barra de sonido se reactiva desde el modo de reposo;
- Cambio al modo inalámbrico (Bluetooth, difusión de Chromecast, difusión de AirPlay 2 y otros);
- Conexión con productos que consumen energía.

Cómo desactivar las conexiones de red inalámbricas:

- Mantén presionado el botón MUTE del control remoto durante más de 5 segundos;
- A continuación, mantén presionado el botón Bluetooth del control remoto durante más de 5 segundos;

Con la barra de sonido en modo de espera, los altavoces envolventes se cargarán hasta el fin del modo de mantenimiento de la batería.

1. Informations sur la consommation électrique :

L'équipement est conforme aux règlements de la Commission européenne (CE) n° 1275/2008 et (UE) n° 801/2013.

L'unité barre de son est considérée comme un équipement en réseau à haute disponibilité réseau (équipements HiNA et équipements dotés de la fonctionnalité HiNA), car elle fournit un point d'accès au réseau sans fil pour deux enceintes surround sans fil et un caisson de graves sans fil.

Arrêt	Veille de la barre de son (lorsque toutes les connexions sans fil sont désactivées)	Consommation en veille en réseau (barre de son) :	Consommation en veille en réseau (caisson de basses) :
-	< 0.5 W	< 6.0 W	< 2.0 W

2. Durée après laquelle la fonction de gestion de l'énergie commute automatiquement l'équipement dans l'état ;

Arrêt	S. O.	
Veille	Lorsque tous les ports câblés sont déconnectés et que toutes les connexions réseau sans fil sont désactivées.	Mise en veille après 10 minutes.
Veille en réseau	Lorsqu'une connexion réseau sans fil est activée.	Passage en veille en réseau après 10 minutes d'inactivité en état opérationnel.

3. Si cet équipement a des connexions réseau sans fil :

Activation des connexions réseau sans fil :

- connexion automatique avec le caisson de graves et deux enceintes surround lorsque la barre de son sort de la veille ;
- basculement en mode sans fil (Bluetooth, diffusion Chrome, diffusion d'audio AirPlay 2 et autres) ;
- connexion avec un ou plusieurs produits consommateurs d'énergie.

Désactivation des connexions réseau sans fil :

- appui pendant plus de 5 secondes sur le bouton MUTE de la télécommande ;
- puis, appui pendant plus de 5 secondes sur le bouton Bluetooth de la télécommande.

Lorsque la barre de son est en veille, les enceintes surround sont chargées jusqu'à la fin du mode d'entretien de la batterie.

1. Informações sobre consumo de energia: Este equipamento está de acordo com os regulamentos nº 1275/2008 (CE) e nº 801/2013 (UE) da Comissão Europeia. A soundbar é classificada como um equipamento com conexão de rede e alta disponibilidade (HiNA ou com funcionalidade HiNA), pois funciona como ponto de acesso de rede sem fio para duas caixas de som wireless surround e um subwoofer wireless.

Desligado	Soundbar em espera (todas as conexões de rede desativadas)	Espera em rede (soundbar)	Espera em rede (subwoofer)
-	< 0.5 W	< 6.0 W	< 2.0 W

2. A soundbar entrará nos modos a seguir após os seguintes tempos de espera:

Desligado	N/A	
Espera	Quando todos os cabos e conexões de rede são desligados	A soundbar entrará no modo de espera depois de 10 minutos.
Espera em rede	Se houver alguma conexão de rede sem fio ativa	A soundbar entrará no modo de espera em rede se passar dez minutos inativa no modo operacional

3. Uso de conexões de rede sem fio:

Ativando as conexões de rede sem fio:

- A soundbar se conecta automaticamente ao subwoofer e às duas caixas de som surround ao sair do modo de espera.
- Alterna para o modo sem fio (Bluetooth, Chromecast, AirPlay 2, etc)
- Conexão com outros produtos que consomem energia.

Desligando as conexões de rede sem fio:

- Pressione o botão MUTE do controle remoto por pelo menos cinco segundos.
- Em seguida, pressione o botão Bluetooth do controle remoto por pelo menos cinco segundos.

Quando a soundbar está no modo de espera, as baterias das caixas de som surround são carregadas até que elas saiam do modo de manutenção de bateria.

1. Información sobre consumo de energía: Este equipo cumple el Reglamento n.º 1275/2008 de la Comisión Europea (CE) y con el reglamento n.º 801/2013 (UE). La unidad de barra de sonido es considerada un equipo en red con alta disponibilidad de red (equipo HiNA y equipo con funcionalidad HiNA), ya que ofrece un punto de acceso a redes inalámbricas para dos altavoces con tecnología envolvente inalámbricos y un altavoz de graves inalámbrico.

Apagado	Modo de espera para barra de sonido (cuando todas las conexiones inalámbricas están desactivadas)	Reserva en red (barra de sonido)	Reserva en red (altavoz de graves)
-	< 0.5 W	< 6.0 W	< 2.0 W

2. El período después del cual la función de administración de energía apaga el equipo automáticamente en;

Apagado	N/C	
Reserva	Cuando todos los puertos con cable están desconectados y todas las conexiones de red inalámbricas están desactivadas.	Cambiar al modo de espera después de 10 minutos.
Reserva en red	Cuando hay alguna conexión de red inalámbrica activa	Pasa al modo de reserva en red después de 10 minutos de inactividad en el modo operativo

3. Si este equipo tiene conexiones de red inalámbricas:

Cómo activar las conexiones de red inalámbricas:

- Conexión automática con el altavoz de graves y dos altavoces con tecnología envolvente cuando la barra de sonido se activa desde el modo de reserva.
- Cambio al modo inalámbrico (audio a través de Bluetooth, Chromecast, AirPlay 2 y otros).
- Conexión con productos que utilicen energía.

Cómo desactivar las conexiones de red inalámbricas:

- Mantenga presionado el botón MUTE (Silencio) del control remoto durante más de 5 segundos.
- Luego, mantenga presionado el botón Bluetooth del control remoto durante más de 5 segundos.

En el modo de espera de la barra de sonido, los altavoces envolventes están cargados hasta el final del modo de mantenimiento de la batería.

1. 소비 전력 정보: 본 장치는 유럽연합 집행위원회 규정(EC) 번호 1275/2008 및 (EU) 번호 801/2013을 준수합니다. 사운드바 장치는 무선 서라운드 스피커 두 개와 무선 서브우퍼 한 개에 무선 네트워크 액세스 포인트를 제공하므로 높은 네트워크 가용성을 가진 네트워크 장비(HiNA 장비 및 HiNA 기능이 있는 장비)로 간주됩니다.

꺼짐	사운드바 대기 (모든 무선 연결이 비활성화된 경우)	네트워크 대기 (사운드바)	네트워크 대기 (서브우퍼)
-	< 0.5 W	< 6.0 W	< 2.0 W

2. 전원 관리 기능이 장비를 자동으로 다음 상태로 전환한 후 기간:

꺼짐	해당 없음	
대기	모든 유선 포트의 연결이 끊기고 모든 무선 네트워크 연결이 비활성화된 경우	10분 후 대기 모드로 전환
네트워크 대기	무선 네트워크 연결이 활성화된 경우	작동 모드에서 10분간 활동이 없으면 네트워크 대기 모드로 전환

3. 이 장비에 무선 네트워크 연결이 있는 경우:

무선 네트워크 연결을 활성화하는 방법:

- 사운드바의 대기 모드가 해제될 때 서브우퍼와 두 개의 서라운드 스피커가 자동 연결됨
- 무선 모드로 전환(Bluetooth, Chrome 캐스팅, AirPlay 2 캐스팅 오디오 등)
- 에너지 사용 제품과 연결

무선 네트워크 연결을 비활성화하는 방법:

- 리모컨의 MUTE 버튼을 5초 이상 누릅니다.
- 그런 다음, 리모컨의 Bluetooth 버튼을 5초 이상 누릅니다.

사운드바 대기 모드에서 서라운드 스피커는 배터리 유지 관리 모드가 종료될 때까지 충전됩니다.

1. 功耗資訊：本設備符合歐洲委員會法規 (EC) 第 1275/2008 號規定和 (EU) 第 801/2013 號規定。條型音箱單元被視為具有高網路可用性的網路設備 (HiNA 設備和具有 HiNA 功能的設備)，因為它為兩個無線環繞聲喇叭和一個無線重低音喇叭提供無線網路接入點。

關閉	條形音箱的待命 (所有無線連線均被停用時)	網路待命 (條形音箱)：	網路待命 (重低音喇叭)：
-	< 0.5 W	< 6.0 W	< 2.0 W

2. 電源管理功能將設備自動切換為以下狀態後的時間段：

關閉	不適用	
待命	當所有有線連接埠都斷開連接且所有無線網路連線被停用時	10 分鐘後切換到待命模式。
網路待命	當任何無線網路連線被啟用時	在操作模式下閒置 10 分鐘後切換至網路待命模式

3. 如果本設備具有無線網路連線：

如何啟用無線網路連線：

- 當條形音箱從待命模式喚醒時，自動與重低音喇叭及兩個環繞聲喇叭連接；
- 切換至無線模式 (藍牙、Chrome 投放、AirPlay 2 投放音訊等)；
- 連接能耗產品。

如何停用無線網路連線：

- 按住遙控器上的「靜音」按鈕 5 秒鐘以上；
- 然後，按住遙控器上的「藍牙」按鈕 5 秒鐘以上。

在條形音箱的待命模式下，環繞聲喇叭將一直充電，直到電池維護模式結束為止。

1. Informasi tentang konsumsi daya: Peralatan ini mematuhi Peraturan Komisi Eropa (EC) No 1275/2008 dan Uni Eropa (EU) No 801/2013. Unit Soundbar dianggap sebagai peralatan dalam jaringan dengan ketersediaan jaringan tinggi (peralatan HiNA dan peralatan dengan fungsionalitas HiNA) karena menyediakan jalur akses jaringan nirkabel untuk dua speaker Surround nirkabel dan satu Subwoofer nirkabel.

Mati	Siaga untuk Soundbar (ketika semua koneksi nirkabel dinonaktifkan)	Siaga dalam jaringan (Soundbar)	Siaga dalam jaringan (Subwoofer)
-	< 0.5 W	< 6.0 W	< 2.0 W

2. Periode waktu sebelum fungsi manajemen daya mengubah peralatan secara otomatis menjadi;

Mati	Tidak Ada	
Siaga	Ketika semua port berkabel dilepas dan semua sambungan jaringan nirkabel dinonaktifkan	Masuk ke mode siaga setelah 10 menit.
Siaga dalam jaringan	Ketika sambungan jaringan nirkabel diaktifkan	Beralih ke mode siaga dalam jaringan setelah 10 menit tidak aktif saat mode operasional

3. Jika peralatan ini memiliki sambungan jaringan nirkabel:

Cara mengaktifkan koneksi jaringan nirkabel:

- Sambungan otomatis dengan Subwoofer dan dua speaker Surround ketika Soundbar keluar dari mode siaga;
- Beralih ke mode nirkabel (Audio bluetooth, Chrome casting, AirPlay 2 casting, dan lainnya);
- Terhubung dengan produk yang menggunakan energi.

Cara menonaktifkan sambungan jaringan nirkabel:

- Tekan dan tahan tombol MUTE pada remote control selama lebih dari 5 detik;
- Setelah itu, tekan dan tahan tombol Bluetooth pada remote control selama lebih dari 5 detik.

Dalam mode Siaga Soundbar, Speaker Surround akan diisi daya hingga selesainya mode pemeliharaan baterai.

FCC/IC Radiation Exposure Statement: This equipment complies with FCC/IC RSS-102 radiation exposure limits set forth for an uncontrolled environment. This equipment should be installed and operated with minimum distance 20cm between the radiator and your body.

Cet équipement est conforme aux limites d'exposition aux radiations FCC/ IC CNR-102 établies pour un environnement non contrôlé. Cet équipement doit être installé et utilisé avec une distance minimale de 20 cm entre le radiateur et votre corps.

해당무선설비는전파혼신가능성이있으므로인명안전과관련된서비스는할수없음.

Use Restriction: This device is restricted to indoor use when operating in the 5150 to 5350 MHz frequency range in following countries:

	BE	EL	LT	PT
	BG	ES	LU	RO
	CZ	FR	HU	SI
	DK	HR	MT	SK
	DE	IT	NL	FI
	EE	CY	AT	SE
	IE	LV	PL	UK(NI)



UK

Belgium (BE), Greece (EL), Lithuania (LT), Portugal (PT), Bulgaria (BG), Spain (ES), Luxembourg (LU), Romania (RO), Czech Republic (CZ), France (FR), Hungary (HU), Slovenia (SI), Denmark (DK), Croatia (HR), Malta (MT), Slovakia (SK), Germany (DE), Italy (IT), Netherlands (NL), Finland (FI), Estonia (EE), Cyprus (CY), Austria (AT), Sweden (SE), Ireland (IE), Latvia (LV), Poland (PL), United Kingdom (UK) and Northern Ireland (UK (NI)).



Este produto está homologado pela Anatel, de acordo com os procedimentos regulamentados para avaliação da conformidade de produtos para telecomunicações e atende aos requisitos técnicos aplicados.

Para maiores informações, consulte o site da Anatel – www.anatel.gov.br
Este equipamento não tem direito à proteção contra interferência prejudicial e não pode causar interferência em sistemas devidamente autorizados.

Atenção: conforme lei brasileira nº 11.291, a exposição prolongada a ruídos superiores a 85dB pode causar danos ao sistema auditivo.

This product contains open source software licensed under GPL. For your convenience, the source code and relevant build instruction are also available at https://harman-webpages.s3.amazonaws.com/jbl_9.1_3D_Surround_package_license_list.htm. Please feel free to contact us at:

Harman Deutschland GmbH

ATT: Open Source, Gregor Krapp-Gunther, Parking 3

85748 Garching bei Munchen, Germany

or OpenSourceSupport@Harman.com if you have additional question regarding the open source software in the product.





The Bluetooth® word mark and logos are registered trademarks owned by Bluetooth SIG, Inc. and any use of such marks by HARMAN International Industries, Incorporated is under license. Other trademarks and trade names are those of their respective owners.



The terms HDMI, HDMI High-Definition Multimedia Interface, HDMI trade dress and the HDMI Logos are trademarks or registered trademarks of HDMI Licensing Administrator, Inc.



The Wi-Fi CERTIFIED™ Logo is a certification mark of the Wi-Fi Alliance®.

COMPATIBLE WITH



Dolby, Dolby Vision, Dolby Atmos, and the double-D symbol are registered trademarks of Dolby Laboratories Licensing Corporation. Manufactured under license from Dolby Laboratories. Confidential unpublished works. Copyright © 2012–2021 Dolby Laboratories. All rights reserved.



For DTS patents, see <http://patents.dts.com>. Manufactured under license from DTS, Inc. DTS, DTS:X, and the DTS:X logo are registered trademarks or trademarks of DTS, Inc. in the United States and other countries. © 2021 DTS, Inc. ALL RIGHTS RESERVED.



Apple, AirPlay, iPad, iPad Air, iPad Pro, and iPhone are trademarks of Apple Inc., registered in the U.S. and other countries.

Use of the Works with Apple badge means that an accessory has been designed to work specifically with the technology identified in the badge and has been certified by the developer to meet Apple performance standards.

To control this AirPlay 2–enabled speaker, iOS 11.4 or later is required.



Google, Android, Chromecast built-in are trademarks of Google LLC. Google Assistant is not available in certain languages or countries.

